

13. СВИДЕТЕЛЬСТВО О ПРИЁМКЕ

Светильник соответствует ФЛРЕ.676710.006 ТУ и признан годным к эксплуатации. Заводской номер указан на корпусе изделия и дублируется на упаковке и в данном паспорте. Светильник сертифицирован.

14. СВЕДЕНИЯ ПОДТВЕРЖДАЮЩИЕ СООТВЕТСТВИЕ

Сертификат соответствия ТР ТС 004/2011 "О безопасности низковольтного оборудования"; ТР ТС 020/2011 "Электромагнитная совместимость технических средств" рег. № RU С-РУ.НА46.В.01434/21 срок действия с 22.07.2021 по 21.07.2026 включительно, выдан органом по сертификации оборудования и колесных транспортных средств Общество с ограниченной ответственностью «Эксперт-Сертификация». Место нахождения: 305000, Россия, Курская область, город Курск, ул. Уфимцева, дом 2, помещение 1, офис №12. Телефон +7 (471) 277-04-91, адрес электронной почты: info@expert-sertifikaciya.ru. Аттестат аккредитации регистрационный № RA.RU.10HA46. Дата регистрации аттестата аккредитации: 27.04.2018 года.

⚠ Внимание:

Уважаемый потребитель, внимательно проверьте наличие даты продажи, печати и наименовании продавца в настоящем паспорте. При их отсутствии срок гарантийных обязательств производителя исчисляется с даты производства изделия, дата указана на светильнике.

ГАРАНТИЙНЫЙ ТАЛОН

Срок гарантии: 60 месяцев

Срок службы: >100 000 часов

По вопросам сервисного обслуживания обращаться в сервисную службу или к организации-продавцу.

Контакты сервисной службы

АО «Физтех-Энерго»:

тел: **8 800 500 9197** (внутренний: **333**)

эл. почта: **service@diora.pro**

сайт: **diora.pro**



Производитель:
АО «Физтех-Энерго»

Юрид. адрес: 636017, Россия,
г. Северск ул. Кирова, 1А

DiORA
Производство LED светильников

**Сделано
в России**

СВЕТИЛЬНИК СВЕТОДИОДНЫЙ
Diora Quadro 120/18000 [135/20000]
[150/22500] Г80 1,9К [3К] [4К] [5К] [i] лира
ФЛРЕ.676710.006 ТУ

ПАСПОРТ И ИНСТРУКЦИЯ ПО ЭКСПЛУАТАЦИИ

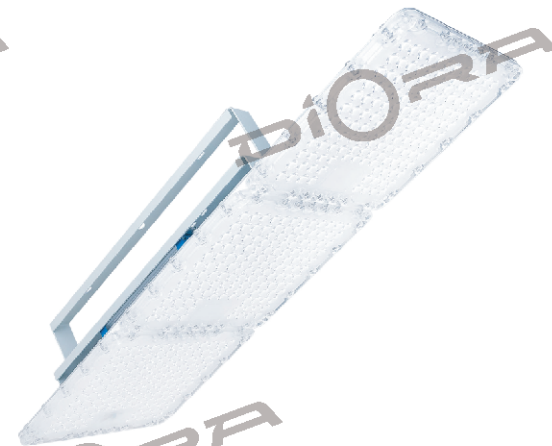

1. ОБЩИЕ СВЕДЕНИЯ

Данный паспорт и инструкция по эксплуатации содержит информацию о комплектации, сфере применения и технических характеристиках светодиодного светильника Diora Quadro. Светильник предназначен для освещения складов закрытого типа, крупных промышленных помещений, павильонов крупных торговых центров, а также незаменим в местах, где требуется экономия электроэнергии и очень высокая надёжность.

В КОМПЛЕКТ ПОСТАВКИ ВХОДИТ:

Светильник (1 шт); Паспорт изделия (1 шт); Упаковка (1 шт).

2. ТЕХНИЧЕСКИЕ ХАРАКТЕРИСТИКИ

Потребляемая мощность (±10%)	120 Вт □	135 Вт □	150 Вт □	Марка светодиодов	Samsung (Ю. Корея)
Световой поток (±10%)	18000 лм	20000 лм	22500 лм	Класс энергосбережения	A++
Пусковой ток (не более)	0,8 А	0,9 А	1 А	Класс электрозащиты	I
Потребляемый ток (не более)	0,5 А	0,58 А	0,65 А	Количество часов работы	>100 000
Количество светодиодов	342 шт	390 шт	432 шт	Угол расход-сти свет. потока	80°
Напряжение питания перем. тока*	176-264 В, 50-60 Гц			Материал корпуса	Алюминий
Напряжение питания пост. тока*	180-370 В			Материал рассеивателя	Поликарбонат
Индекс цветопередачи (CRI) (Ra)	≥80			Масса НЕТТО (не более)	2,5 кг
Коэффициент мощности (cosφ)	≥0,95			Габаритные размеры (ДхШхВ)	201x587x137 мм
Коэффициент пульсации	<1%			Защитный угол	НЕТ
Цветовая температура (±10%)	1900 К □ / 3000 К □ / 4000 К □ / 5000 К □			Диммируемый	НЕТ / ДА (I) □
Диапазон температур	-40...+50 °С			Тип крепления	лира поворотная
Климатическое исполнение	УХЛ2				
Степень защиты оболочки	IP65				

*В изделии имеется защита от скачков напряжения, короткого замыкания, холостого хода, превышения выходного напряжения.

ДЕЙСТВИЯ ПОТРЕБИТЕЛЯ В СЛУЧАЕ ВЫХОДА ИЗ СТРОЯ СВЕТИЛЬНИКА

Отключить от сети питания и демонтировать светильник согласно п.3 «ТЕХНИКА БЕЗОПАСНОСТИ». Упаковать изделие в заводскую упаковку, приложить гарантийный документ. Обратиться в сервисную службу (см. стр. 8).

ВНИМАНИЕ! Не допускается самостоятельный ремонт светильника без согласования с производителем.

3. ТЕХНИКА БЕЗОПАСНОСТИ

3.1. Установку, монтаж и техническое обслуживание изделия должен проводить аттестованный электротехнический персонал, имеющий соответствующий допуск к работе с электрооборудованием эксплуатирующей организации.

3.2. Все ремонтные работы и работы по техническому обслуживанию должны проводиться только при полном отключении изделия от сети питания.

3.3. В процессе эксплуатации корпус светильника нагревается. Прежде чем проводить демонтаж и обслуживание убедитесь, что корпус остыл.

3.4. Запрещается эксплуатация изделия с повреждённой защитой светоизлучающих элементов.

3.5. При повреждении внешнего гибкого кабеля или шнура светильника (для типа крепления Y), во избежание риска, светильник должен быть заменён только предприятием изготовителем, сервисной службой, либо соответствующим квалифицированным персоналом.

3.6. Запрещается во время эксплуатации закрывать изделие любым теплоизолирующим материалом.

3.7. Запрещается эксплуатация изделия без заземления (за исключением изделий не имеющих заземляющего провода/контакта – см. раздел 7).

3.8. При подключении светильника к источнику постоянного тока строго **соблюдать полярность!**

> Производитель оставляет за собой право без предварительного уведомления покупателя (потребителя) вносить изменения в конструкцию и комплектацию, не влияющие на безопасность, с целью улучшения его эксплуатационных свойств и технологии производства.

4. РЕКОМЕНДАЦИИ ПО МОНТАЖУ

Установка изделия должна производиться в соответствии с «Правилами техники безопасности при эксплуатации электроустановок потребителей» (ПУЭ) и настоящей инструкцией.

Перед началом установки – подготовить рабочее место, вскрыть упаковку и проверить комплектность поставки изделия согласно перечню **«Комплект поставки»** (раздел 1).

Если светильник, предназначенный для эксплуатации в помещениях, перед вскрытием упаковки находился в условиях отрицательных температур, произвести его выдержку при комнатной температуре **не менее четырёх часов**.

При установке изделия следуйте инструкциям в разделе 7.

ВНИМАНИЕ! В связи с риском выхода из строя осветительного оборудования, запрещается подключать в электросеть с промышленными печами, термокамерами, сварочным или холодильным оборудованием и любой другой нагрузкой с фазовым регулированием мощности.

> Нормы качества электроэнергии должны соответствовать требованиям **ГОСТ 32144-2013**.

5. ТЕХНИЧЕСКОЕ ОБСЛУЖИВАНИЕ

5.1. Один раз в год (периодичность зависит от степени загрязнения) необходимо промыть рассеиватель (защиту светоизлучающих элементов) хлопчатобумажной материей смоченной водой, без применения чистящих средств и активных растворителей.

5.2. Один раз в год проверить надёжность подключения изделия к сети питания, при необходимости провести ревизию соединения.

5.3. Один раз в год проверить надёжность затяжки крепёжных элементов, при необходимости подтянуть крепёж.

Дополнительно для исполнений с аварийным источником питания:

5.4. Перед первым использованием изделия провести не менее одного полного цикла заряда/разряда аккумуляторной батареи.

5.5. Не реже одного раза в шесть месяцев производить 1 полный цикл заряда/разряда аккумуляторной батареи.

5.6. Один раз в два года (периодичность зависит от режима работы светильника) заменить аккумуляторную батарею в источнике питания.

> Аккумуляторные батареи рассчитаны на срок непрерывной эксплуатации в течение 2-х лет. Они должны быть заменены на аналогичные, если модуль не проходит проверку на длительность работы. Батареи могут эксплуатироваться и более 2-х лет, если они обеспечивают нормативную длительность аварийного режима.

6. СПРАВОЧНАЯ ИНФОРМАЦИЯ

6.1. Основные типы кривой силы света (КСС)

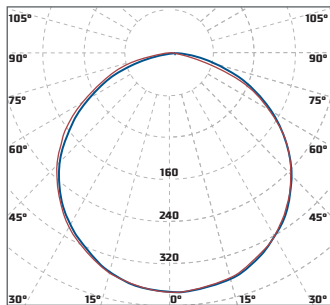

«Diora Quadro Д»
косинусная КСС 115°

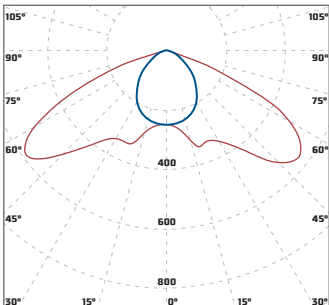

«Diora Quadro Ш»
широкая КСС 140°x85°

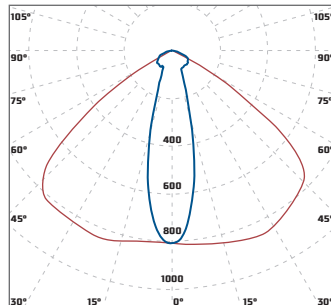

«Diora Quadro Store»
специальная КСС 110°x30°

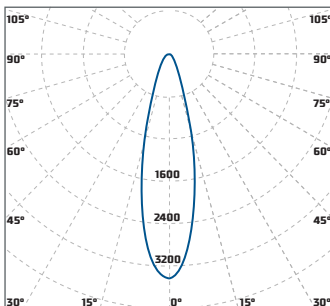

«Diora Quadro K25»
концентрированная КСС 25°

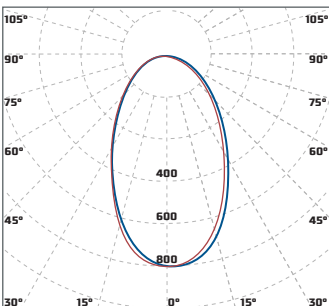

«Diora Quadro Г60»
глубокая КСС 60°

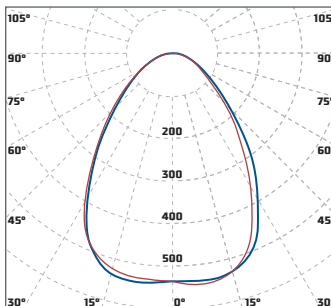

«Diora Quadro Г80»
глубокая КСС 80°

IES файлы доступны для скачивания: <https://diora.pro/downloads> или через QR-код:



6.2. Основные варианты исполнения

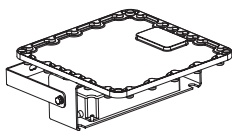

Diora Quadro [Store]
25-55 Вт (1 модуль)

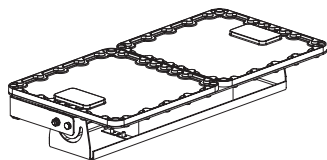

Diora Quadro [Store]
65-105 Вт (2 модуля)

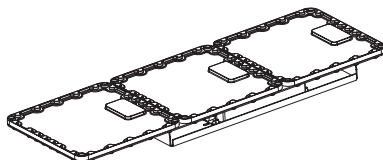

Diora Quadro [Store]
120-150 Вт (3 модуля)

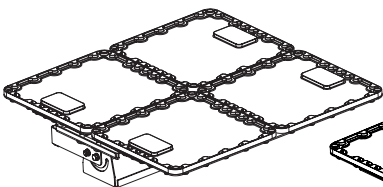

Diora Quadro [Store]
160-200 Вт (4 модуля)

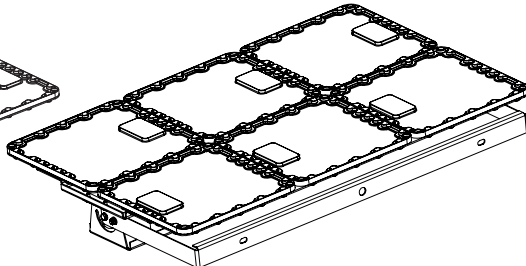

Diora Quadro
240-300 Вт (6 модулей)

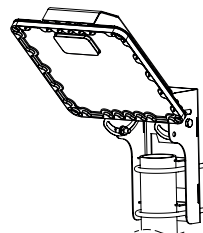

Diora Quadro Street

7. ИНСТРУКЦИЯ ПО МОНТАЖУ

7.1. Исполнение «Dioga Quadro лира»

- 1) Установить светильник на несущую опору с помощью крепежа (не входит в комплект).
- 2) Ослабить фиксирующее болтовое соединение и повернуть лиру на необходимый угол.
- 3) Затянуть фиксирующее болтовое соединение.
- 4) Для исполнений 25-55 Вт необходимо разобрать и собрать болтовое соединение (рисунок 2).
- 5) Отключить питание в сети и подключить сетевой провод к изделию (см. раздел 7.5.).

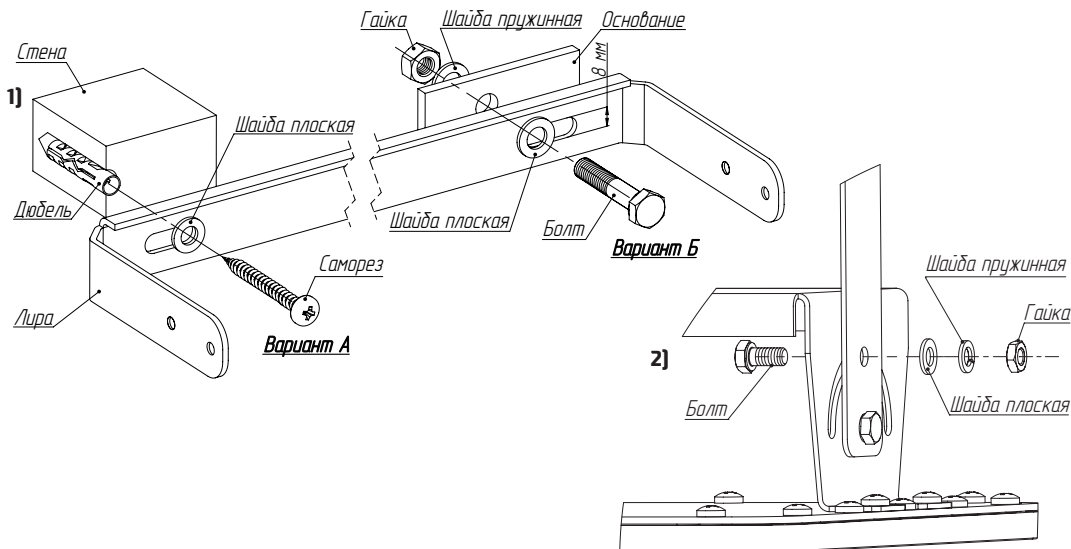

7.2. Исполнение «Dioga Quadro Street» - на трубу

- 1) Установить кронштейн на светильник используя крепеж и хомуты из комплекта.
- 2) Установить светильник на трубу диаметром 30...54 мм. Закрутить гайки М6 на хомутах.
- 3) Выставить угол поворота светильника относительно освещаемой поверхности.
- 4) Зафиксировать светильник, закрутив гайки М6 с максимальным усилием 10 Н*м.
- 5) Отключить питание в сети и подключить сетевой провод к изделию (см. раздел 7.5.).

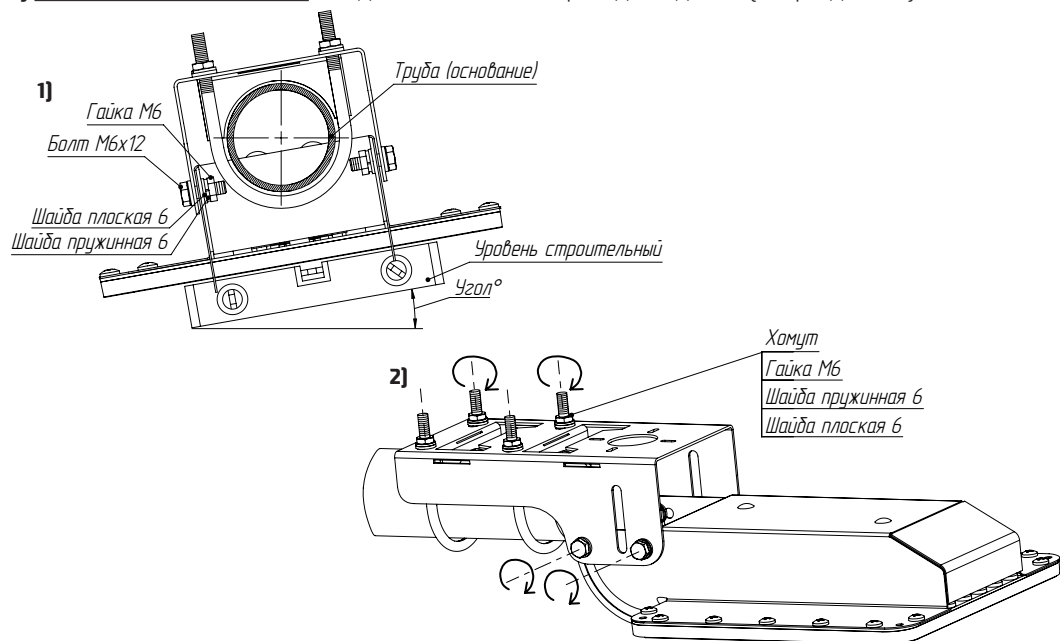

7.3. Исполнение «Dioga Quadro Street» – бандажная лента

- 1) Установить кронштейн на светильник используя крепёж из комплекта (см. раздел 7.2.).
- 2) Установить светильник на столб или мачту, продев через пазы в кронштейне бандажную ленту.
- 3) Выставить угол поворота светильника относительно освещаемой поверхности и затянуть винты.
- 4) Отключить питание в сети и подключить сетевой провод к изделию (см. раздел 7.5.).

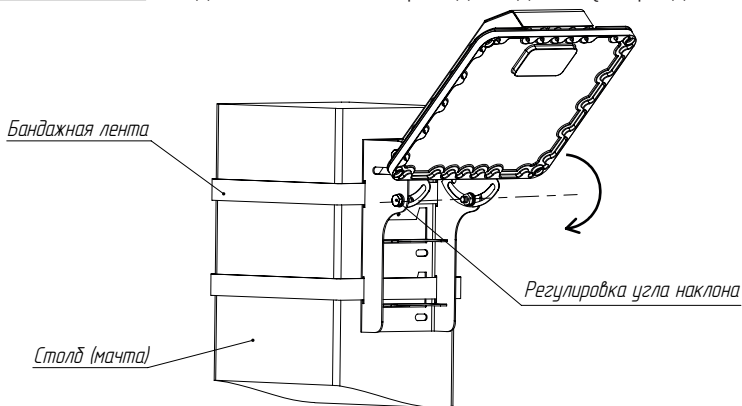

7.4. Исполнение «Dioga Quadro Street» – на саморезы/болты

- 1) Установить кронштейн на светильник используя крепёж из комплекта (см. раздел 7.2.).
- 2) Установить светильник на несущую опору с помощью крепежа (не входит в комплект).
- 3) Выставить угол поворота светильника относительно освещаемой поверхности и затянуть винты.
- 4) Отключить питание в сети и подключить сетевой провод к изделию (см. раздел 7.5.).

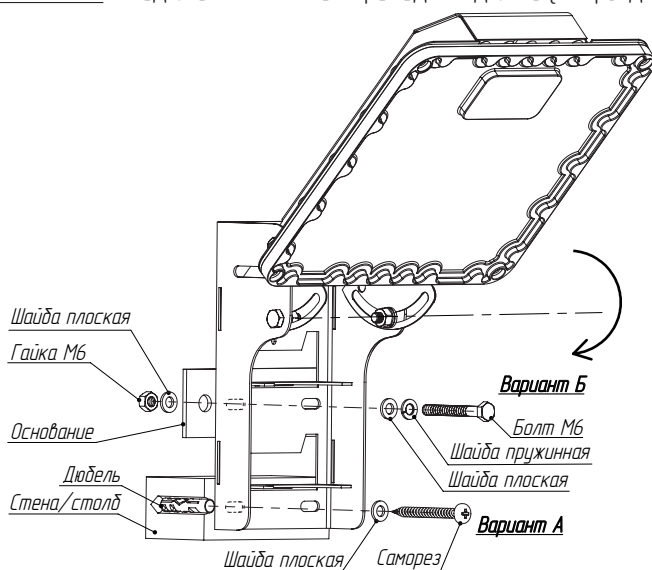

7.5. Схема подключения

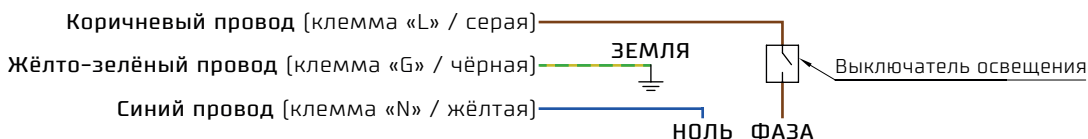

> В исполнениях «DC» красный провод – «+», чёрный – «минус», заземление может отсутствовать.

ВНИМАНИЕ! Вид подключения всех проводов должен обеспечить степень защиты соединения от влаги и пыли (не менее заявленной в разделе 2).

8. ДОПОЛНИТЕЛЬНЫЕ ФУНКЦИИ

8.1. Использование функции диммирования (исполнения «i» и «DA»)

Уровень постоянного тока выхода можно отрегулировать, применяя один из трёх методов управления между входами DIM+ (коричневый/серый провод) и DIM- (синий/чёрный провод):

1) Регулировка яркости ШИМ-сигналом 10В

(для «i»: 1 – 5 КГц / для «DA»: 100 Гц – 3 КГц):

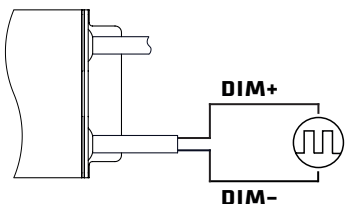

2) Регулирование яркости напряжением

постоянного тока 0 – 10 Вольт:

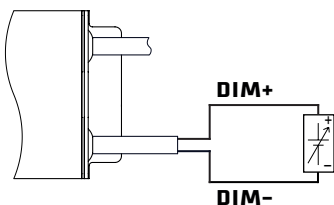

3) Регулировка яркости сопротивлением

0 – 100 кОм (резистивное):

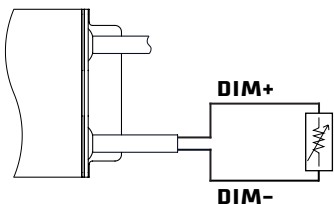

Для «i» – минимальный уровень яркости составляет 10%.

Для «DA» – первый шаг диммирования составляет 8%. От 0% до 8% выходной ток не определён.

А) График зависимости при регулировке «i»:

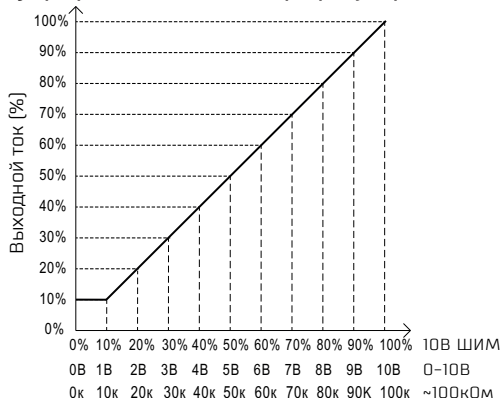

Б) График зависимости при регулировке «DA»:

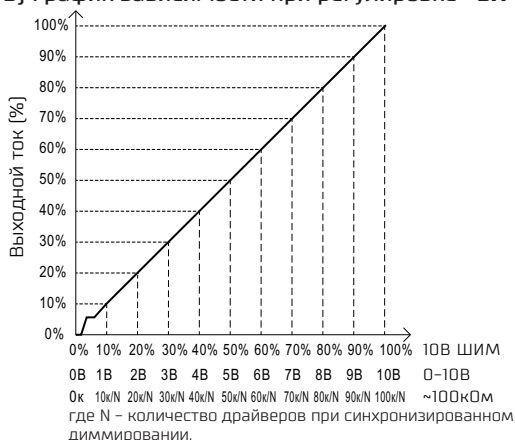

8.2. Использование светильника с аварийным блоком питания (исполнение «А»)

Подключите питающий провод, соблюдая обозначения: **чёрный/красный провод** – к выключателю, **синий провод** – нейтраль, **жёлто-зелёный провод** – заземление. **Коричневый провод** (аварийное питание) подключается напрямую от распределительного щитка [в обход выключателя освещения].

> На видимой поверхности светильника рекомендуется наклеить знак «А» [аварийный].

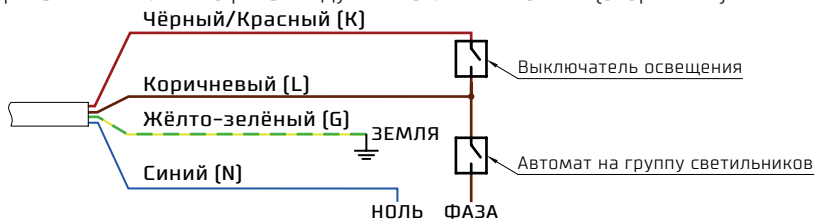

Режим ожидания: если на клемме «К» (выключатель) нет напряжения, а на аварийной клемме «L» есть напряжение, то светильник не работает, аккумулятор не заряжается.

Режим аварийного освещения: если на аварийной клемме «L» (и соответственно на клемме «К») нет напряжения, светильник переходит в режим работы от аккумулятора на мощности ≈10%.

УВАЖАЕМЫЙ ПОКУПАТЕЛЬ!

Спасибо, что приобрели наш продукт. Производитель гарантирует соответствие приобретенного Вами изделия требованиям настоящего паспорта при соблюдении условий монтажа, эксплуатации, хранения и транспортирования. Обязуется обеспечивать бесплатный ремонт или замену вышедших из строя элементов изделия в течение установленного гарантийного срока.

Условия гарантии действуют в рамках закона «О защите прав потребителей», Гражданского кодекса Российской Федерации, договора поставки и других нормативных правовых актов РФ.

9. УСЛОВИЯ ГАРАНТИИ

9.1. Гарантийный ремонт производится только в авторизованных сервисных центрах изготовителя или самим изготовителем, путём ремонта или замены изделия на такое же изделие или, в случае невозможности, на изделие с аналогичными потребительскими свойствами.

9.2. Гарантийный ремонт производится при предъявлении заполненного гарантийного талона изготовителя с печатью и отметкой организации-продавца о дате продажи, либо при предъявлении документов подтверждающих продажу и указывающих что гарантийный срок не истёк (первичные учётные документы, товаросопроводительные документы, подтверждающие передачу изделия).

9.3. Утраченный гарантийный талон не восстанавливается.

9.4. Изделие принимается на гарантийный ремонт в оригинальной упаковке или иной упаковке, которая обеспечивает сохранность изделия и его комплектации при транспортировке.

9.5. После окончания гарантийного срока, сервисный центр оказывает платное послегарантийное обслуживание, на протяжении всего срока службы.

9.6. Гарантийный срок на изделие продлевается на время нахождения в сервисном центре.

9.7. При несоблюдении правил хранения и транспортировки организациями – посредниками, Производитель не несёт ответственности перед конечными покупателями за сохранность и качество продукции, которые поменялись во время транспортировки.

10. Гарантия на изделие НЕ ДЕЙСТВУЕТ в следующих случаях

10.1. Изделие имеет следы вскрытия или ремонта лицами или организациями, не уполномоченными для проведения таких работ Производителем.

10.2. Недостатки изделия возникли вследствие нарушения потребителем условий транспортировки, хранения, монтажа или использования изделия не по назначению.

10.3. Транспортировка изделия в следствии которой возникли недостатки, гарантия на которые не распространяется (физические повреждения изделия, его частей или комплекта, воздействие внешней среды не предусмотренной паспортом).

10.4. Завод производитель может отказать в гарантийном обслуживании, если оборудование содержит следы жизнедеятельности насекомых, животных, а также другие сложные загрязнения (масла, грязь).

10.5. Имеются следы повреждения, вызванные не зависящими от производителя причинами, такими как действия третьих лиц, природные явления или стихийные бедствия, пожар и т.п.

10.6. Неправильное подключение изделия к источнику питания или подключение к несоответствующей паспорту сети электропитания.

10.7. Использование изделия в отличных от приведённых в настоящем паспорте условий эксплуатации, без согласования с Производителем.

10.8. Внесение потребителем изменений в конструкцию изделия, без согласования с Производителем.

11. ТРАНСПОРТИРОВАНИЕ И ХРАНЕНИЕ

11.1. Изделия могут транспортироваться любыми видами транспорта в соответствии с правилами перевозки грузов, действующих на транспорте данного вида. Вид отправок – мелкий малотоннажный.

11.2. При транспортировке должны быть приняты меры по защите светильников от механических повреждений и непосредственного воздействия атмосферных осадков.

11.3. Условия транспортирования: в части воздействия механических факторов – по группе Ж (жёсткие) ГОСТ 23216-78, в части воздействия климатических факторов – по группе 2.

Климатические факторы воздействующие на изделие при транспортировании приведены в таблице 13, ГОСТ 15150-69.

11.4. По условиям хранения изделие относится к группе 2С (закрытое помещение) по ГОСТ 15150-69, при отсутствии агрессивных паров и газов. Температура хранения от **-60 до +60°C** при относительной влажности не более **95%**.

11.5. Изделие следует хранить в транспортной таре предприятия-производителя до введения в эксплуатацию.

11.6. При длительном хранении необходимо через каждые 24 месяца производить ревизию светильников в соответствии с ГОСТ 9.014-78.

12. КОНСЕРВАЦИЯ И УТИЛИЗАЦИЯ

12.1. Светильник не требует дополнительной консервации при условии сохранения заводской упаковки.

12.2. Светильник и комплект поставки, не содержат токсичных материалов, требующих специальной утилизации.

12.3. Утилизацию светильников необходимо производить согласно требованиям законодательства территории реализации.